

CIRCULAR SEWING ATTACHMENT for 7mm and 9mm models

Ref: 202-242-008

The circular sewing attachment is the ideal for sewing circles using straight stitch, zigzag, decorative stitches or even lettering.

Circles up to 26 cm in diameter are stitched perfectly using this popular attachment so essential for craft and decorative work.

This attachment is compatible with models that have the same size hook cover plate as illustrated. Please check the size of the hook cover plate on your machine before purchasing.

Actual size/
Taille actuelle

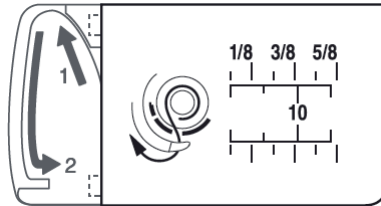

CAUTION

- * Make sure to press the Lockout key when attaching and detaching the attachment.
- * For models without the Lockout key, turn the power switch off when attaching and detaching the attachment.

Machine Settings

Stitches: Straight, zigzag or decorative stitches
Foot: Zigzag foot A or satin stitch foot F
Upper thread tension: Auto or standard
Needle: #11/75
Presser foot pressure: Reduce the pressure slightly.

GUIDE POUR COUTURE CIRCULAIRE pour modèles 7mm et 9mm

Ref: 202-242-008

Le guide pour couture circulaire est idéal pour coudre des cercles en utilisant le point droit, le point zigzag, des points décoratifs ou même du lettrage.

Cet accessoire très prisé permet de coudre parfaitement des cercles jusqu'à 26 cm de diamètre et il est essentiel pour les travaux décoratifs.

Cet accessoire est compatible avec des modèles qui ont un couvercle du crochet de la même taille, tel qu'illustré. Veuillez vérifier la taille du couvercle du crochet avant l'achat.

ATTENTION

- * Assurez-vous d'appuyer sur la touche de verrouillage lors de la mise en place et le retrait de l'accessoire.
- * Pour les modèles sans touche de verrouillage, mettez l'interrupteur d'alimentation hors tension lors de la mise en place et du retrait de l'accessoire.

Réglages de la machine

Points: droit, zigzag ou points décoratifs
Pied: pied zigzag A ou pied satin F
Tension du fil supérieur : Auto ou standard
Aiguille : N° 11 /75
Pression du pied-de-biche : Réduisez légèrement la pression.

To attach

1. Slide the hook cover release button to the right, and remove the hook cover.



2. Insert the attaching plate in the needle plate opening and attach the scale plate to the needle plate by tightening the setscrew (included in the package) with a screwdriver (not included in the package).

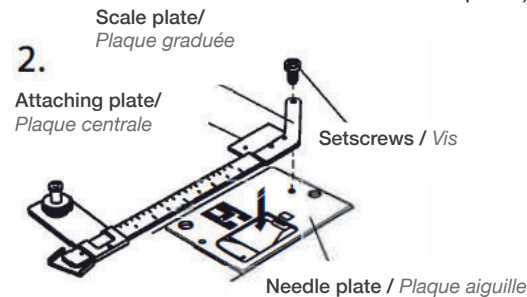

3. Push the lock lever in the direction of the arrow, and position the setting mark at the number of desired radius.

* The upper scale is indicated

in centimeters and the lower scale is indicated in inches.

* The scale corresponds to a radius of the circle to be sewn using straight stitch in center needle position.

Pour mettre en place

1. Faites glisser le bouton de déverrouillage du couvercle du crochet vers la droite et retirez-le.

2. Insérez la plaque de fixation dans l'ouverture de la plaque aiguille et fixez la plaque graduée à cette dernière en serrant la vis de réglage (incluse dans le pack) à l'aide d'un tournevis (non fourni).

3. Poussez le levier de verrouillage dans le sens de la flèche et positionnez le repère sur l'angle souhaité.

* La graduation supérieure est indiquée en centimètres et la graduation inférieure est indiquée en pouces.

* La graduation correspond au rayon du cercle à coudre en utilisant le point droit avec l'aiguille en position centrale.

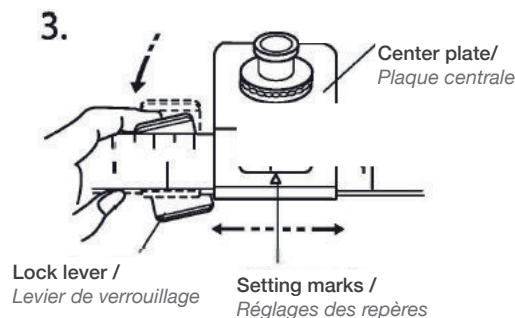

4. Secure the center plate by pushing the lock lever in the direction of arrow.

4. Maintenez en place la plaque centrale en poussant le levier de verrouillage dans le sens de la flèche.

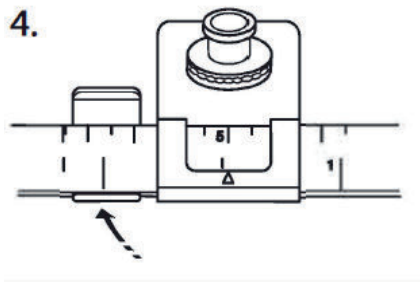

5. Draw circles on paper with a pair of compasses.
Example pattern: Creating the combination of circles shown in the diagram.

5. Tracez des cercles sur du papier avec un compas.
Exemple de modèle : Créer la combinaison de cercles montrés dans le schéma.

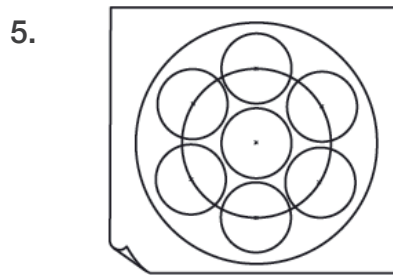

6. Mark the center of each circle in the design on the cloth using tailor's chalk paper.

6. Marquez le centre de chaque cercle dans le motif sur le tissu avec une craie de tailleur.

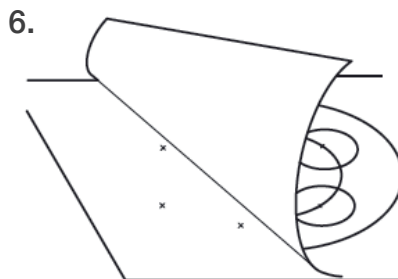

7. Remove the center cap and pierce the needle in the center mark on the cloth.

* When sewing on soft cloth, attach an iron-on backing to the back of the cloth before sewing.

7. Retirez le capuchon central et piquez l'aiguille sur le repère central du tissu.

* Lorsque vous cousez un tissu mou, fixez un entoilage avec le fer à repasser sur l'envers du tissu avant de coudre.

7.

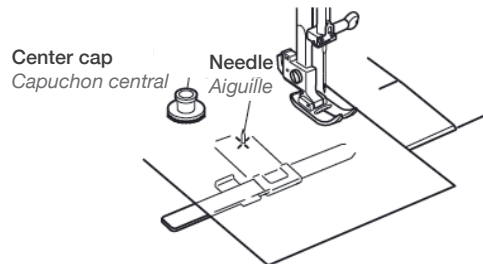

To sew

1. Replace the center cap on the needle.
2. Sew, guiding the cloth circularly around the center cap.
3. Sew the rest of the circles following the same steps above.

Pour coudre

1. Remettez en place le capuchon central sur l'aiguille.
2. Cousez en guidant le tissu de manière circulaire autour du capuchon central.
3. Cousez le reste des cercles en suivant les mêmes étapes que ci-dessus.

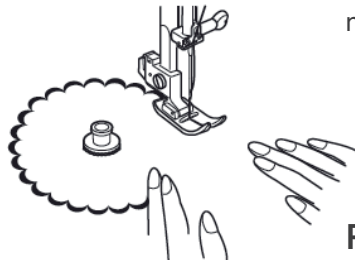

To remove

1. Remove the setscrew, and remove the attachment.
2. Replace the hook cover plate.

* To avoid losing the setscrew, return the circular attachment and the setscrew to the blister pack after using the attachment.

Pour enlever

1. Retirez la table d'extension.
2. Remettez en place la plaque du couvercle du crochet.

* Pour éviter de perdre la vis de réglage, repositionnez le guide pour couture circulaire et la vis de réglage dans l'emballage transparent lorsque vous aurez terminé de l'utiliser.

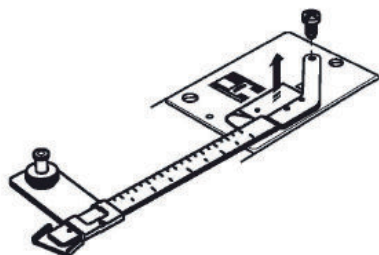

KREISNÄHFÜHRUNG für 7mm und 9mm Modelle

Ref: 202-242-008

Der Kreisnähsatz ist ideal für das Nähen von Kreisen mit Geradstich, Zickzackstich, Zierstichen oder auch Schriftzügen.

Mit diesem beliebten Nähzubehör für Bastel- und Dekorationsarbeiten lassen sich Kreise mit einem Durchmesser von bis zu 26 cm perfekt nähen.

Die Kreisnähführung ist mit Modellen kompatibel, die die gleiche Größe der Greiferabdeckungsplatte wie abgebildet haben. Bitte überprüfen Sie vor dem Kauf die Größe der Greiferabdeckungsplatte an Ihrer Maschine.

Aktuelle Größe/
Tamaño real

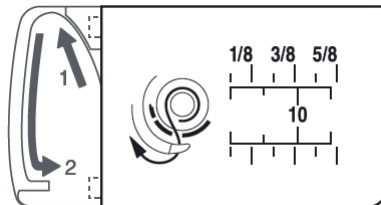

⚠ VORSICHT

- * Achten Sie darauf, die Sperrtaste zu drücken, wenn Sie den Ansatz anbringen und abnehmen.
- * Schalten Sie bei Modellen ohne Sperrtaste den Netzschalter aus, wenn Sie den Ansatz anbringen und abnehmen.

Maschineneinstellungen

Stiche: Geradstich, Zickzack- oder Zierstiche
Nähfuß: Zickzackfuß A oder Satinstichfuß F
Oberfadenspannung: Automatisch oder Standard
Nadel: #11/75
Nähfußdruck: Verringern Sie den Druck etwas.

DISPOSITIVO DE COSTURA CIRCULAR para modelos de 7 y 9 mm.

Ref: 202-242-008

El accesorio para costura circular es ideal para coser círculos con puntada recta, zigzag, puntadas decorativas o incluso letras.

Los círculos de hasta 26 cm de diámetro se cosen a la perfección con este popular accesorio tan esencial para las labores artesanales y decorativas.

Este accesorio es compatible con los modelos que tienen el mismo tamaño de tapa de la canilla como se muestra en la ilustración. Compruebe el tamaño de la tapa de la canilla en su máquina antes de la compra.

⚠ PRECAUCIÓN

- * Asegúrese de pulsar la tecla Bloqueo al montar y desmontar el accesorio.
- * Para los modelos sin tecla Bloqueo, apague el interruptor de alimentación al montar y desmontar el accesorio.

Ajustes de la máquina

Puntadas: recta, zigzag o puntadas decorativas.
Prensateles: prensateles para zigzag A o prensateles para puntada de satén F.
Tensión del hilo superior: automático o estándar.
Aguja: N° 11/75.
Presión del prensateles: reduce ligeramente la presión.

Anbringen

1. Schieben Sie die Entriegelungstaste der Greiferabdeckung nach rechts und nehmen Sie die Greiferabdeckung ab.

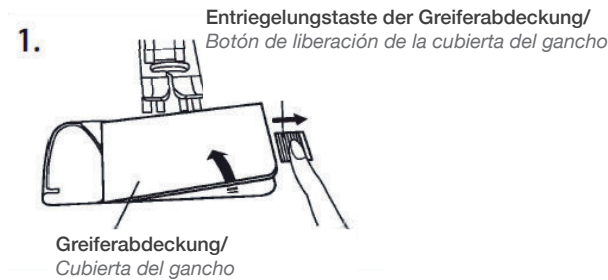

2. Setzen Sie die Befestigungsplatte in die Stichplattenöffnung ein und bringen Sie die Skalenplatte an der Stichplatte an, indem Sie die Einstellschraube (im Set enthalten) mit einem Schraubendreher (nicht im Set enthalten) festziehen.

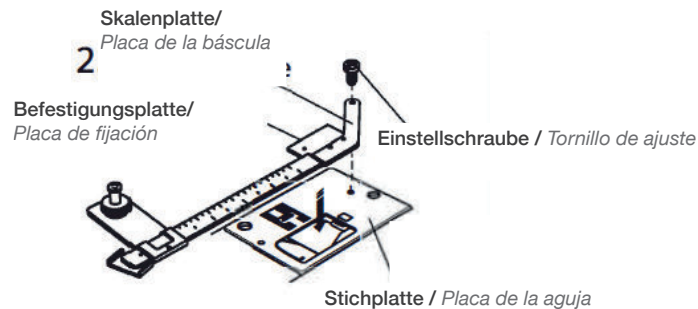

3. Schieben Sie den Sperrhebel in Pfeilrichtung und positionieren Sie die Einstellmarkierung an der Zahl des gewünschten Radius.

* Die obere Skala ist in Zentimetern und die untere Skala in inch angegeben.

* Die Skala entspricht dem Radius des Kreises, der mit einem Geradstich in mittlerer Nadelposition genäht wird.

Montaje

1. Deslice el botón de liberación de la tapa de la canilla hacia la derecha y quite la tapa de la canilla.

2. Introduzca la placa de fijación en la abertura de la placa de la aguja y fije la placa de escala a la placa de la aguja apretando el tornillo de fijación (incluido en el paquete) con un destornillador (red incluida en el paquete).

3. Empuje la palanca de bloqueo en la dirección de la flecha y coloque la marca de ajuste en el número de radio deseado.

* La escala superior se indica en centímetros y la inferior en pulgadas.

* La escala corresponde a un radio del círculo a coser utilizando puntada recta con la aguja en posición central.

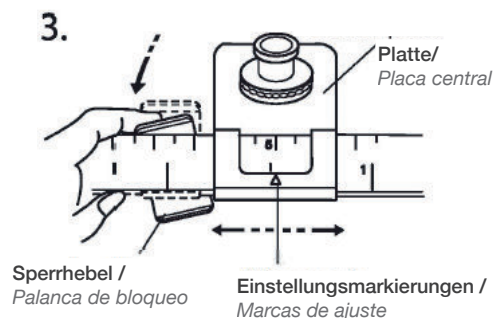

4. Sichern Sie die Platte, indem Sie den Sperrhebel in Pfeilrichtung drücken.

4. Fije la placa central empujando la palanca de bloqueo en la dirección de la flecha.

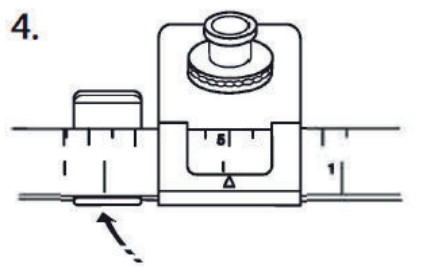

5. Zeichnen Sie mit einem Zirkel Kreise auf Papier.

5. Dibuje círculos en un papel con un compás.

Beispielmuster: Erstellen Sie zum Beispiel eine Musterkombination verschiedener Kreise wie abgebildet.

Patrón de ejemplo: Crear la combinación de círculos que se muestra en el diagrama.

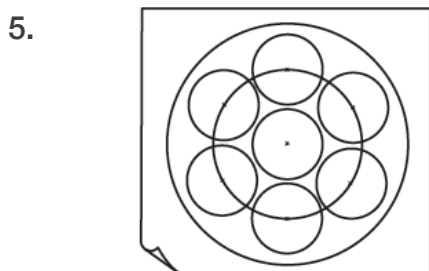

6. Markieren Sie die Mitte jedes Kreises im Motiv auf dem Stoff mit Schneiderkreidepapier.

6. Marque el centro de cada círculo del diseño en la tela utilizando papel de tiza de sastre.

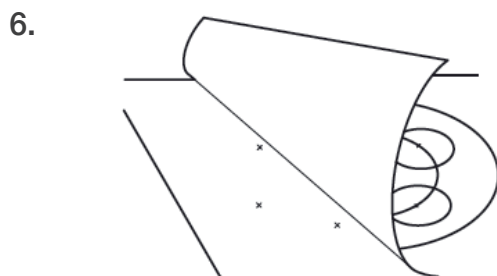

7. Entfernen Sie die Verschlusskappe und stechen Sie mit der Nadel in die Markierung auf dem Stoff ein.

* Wenn Sie auf weichem Stoff nähen, bringen Sie vor dem Nähen eine Verstärkung zum Aufbügeln an der Rückseite des Stoffes an.

7. Retire la tapa central y clave la aguja en la marca central de la tela.

* Cuando cose sobre tela suave, añada una tela trasera en el reverso de la tela antes de coser.

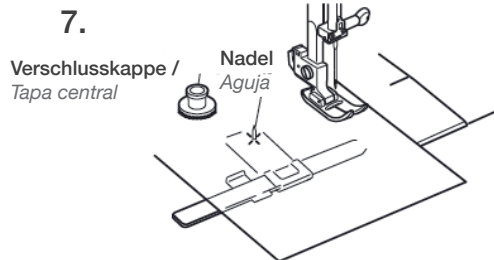

Nähen

1. Setzen Sie die Kappe wieder auf die Nadel.
2. Nähen Sie, indem Sie den Stoff kreisförmig um die Nadel im Zentrum führen.
3. Nähen Sie die restlichen Kreise nach denselben Schritten wie oben.

Costura

1. Vuelva a colocar la tapa central en la aguja.
2. Cosa guiando la tela circularmente alrededor de la tapa central.
3. Cose el resto de los círculos siguiendo los mismos pasos anteriores.

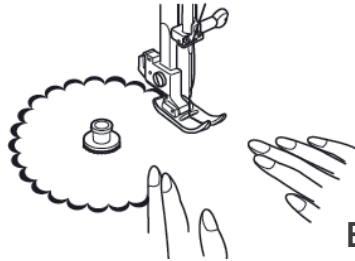

Entfernen

1. Entfernen Sie die Einstellschraube und den Aufsatz.
2. Bringen Sie die Greiferabdeckungsplatte wieder an.

* Um zu vermeiden, dass Teile verloren gehen, legen Sie den Kreisnähsatz und die Einstellschraube nach der Verwendung wieder zurück in die Verpackung.

Extracción

1. Retire el tornillo de ajuste y retire el accesorio.
2. Sustituya la tapa de la canilla.

* Para evitar perder el tornillo de ajuste, devuelva el accesorio circular y el tornillo de fijación al blíster después de utilizar el accesorio.

