

COVER HEM GUIDE

Ref: 795-839-115

GUIDE POUR OURLET COUVERT

Réf: 795-839-115

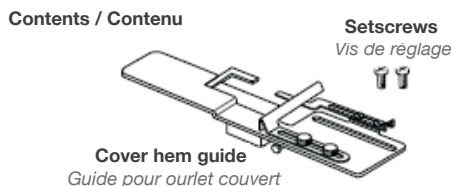

This guide can be used for 5/8" to 1-3/4" (1.5 to 4.5 cm) wide hems.

Warning:

Turn the power switch off when attaching this guide.

1. PREPARATION

Turn back the hem to the desired width and press with an iron.

- (1) Hem width
- (2) Right side of fabric

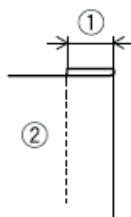

2. ATTACHING THE COVER HEM GUIDE

1. Place the cover hem guide on the machine and fix it to the looper cover with the two setscrews. Use the inner pair of screw holes in the looper cover.

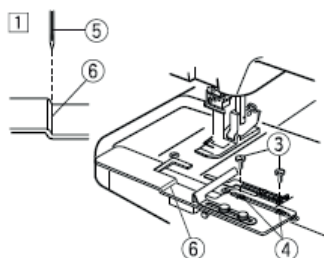

Note:

Tighten the setscrews slightly so you can still move the cover hem guide.

- (3) Setscrews
- (4) Screw holes

2. Setting the Fabric
Place the fabric on the guide and under the presser foot. Lower the needle so the left needle scarcely catches the raw edge. Lower the presser foot.

- (5) Left needle

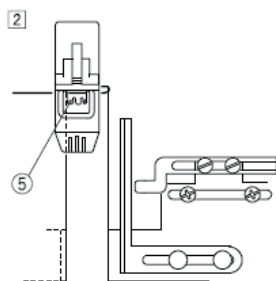

Ce guide peut être utilisé pour des ourlets d'une largeur comprise entre 1,5 et 4,5 cm (5/8" à 1-3/4").

Avertissement:

Mettez l'interrupteur d'alimentation sur la position d'arrêt lors de la fixation de ce guide.

1. PRÉPARATION

Repliez l'ourlet à la largeur désirée et repassez-le avec un fer à repasser.

- (1) Largeur d'ourlet
- (2) Endroit du tissu

2. FIXATION DU GUIDE POUR OURLET COUVERT

1. Placez le guide pour ourlet couvert sur la machine et fixez-le au couvercle du boucleur à l'aide des deux vis de réglage. Utilisez les deux trous de vis intérieures du couvercle du boucleur.

Remarque:

Serrez légèrement les vis de réglage de manière à pouvoir déplacer le guide pour ourlet couvert.

- (3) Vis de réglage
- (4) Trous de vis

2. Mise en place du tissu
Placez le tissu sur le guide et sous le pied-de-biche. Abaissez l'aiguille de manière à ce que l'aiguille gauche pique à peine dans le bord brut. Abaissez le pied-de-biche.

- (5) Aiguille gauche

- Slide the cover hem guide and align the guide step with the raw edge then tighten the two setscrews securely.

(6) Guide step

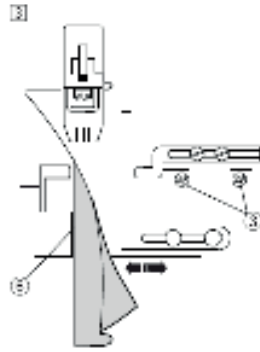

- Faites glisser le guide pour ourlet couvert et alignez le pas du guide avec le bord brut, puis serrez fermement les deux vis de réglage.

(6) Pas du guide

- Insert the sliding guide into the hem by pushing the lever under the cover hem guide as shown.

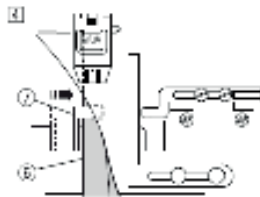

- Insérez le guide coulissant dans l'ourlet en poussant le levier sous le guide pour ourlet couvert comme indiqué.

Note:

To release the sliding guide, push the release button under the coverhem guide.

- (6) Guide step
- (7) Sliding guide
- (8) Lever
- (9) Release button

Remarque :

Pour libérer le guide coulissant, appuyez sur le bouton de déverrouillage sous le guide pour ourlet couvert.

- (6) Pas du guide
- (7) Guide coulissant
- (8) Levier
- (9) Bouton de déverrouillage

- Loosen the two thumbscrews and move the cloth guide to the left until it touches the hem edge. Tighten the two thumbscrews securely.

- (10) Cloth guide
- (11) Thumbscrews
- (12) Hem edge

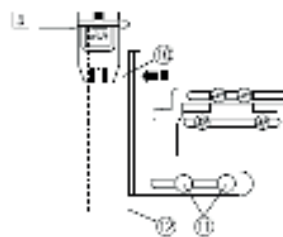

- Desserrez les deux vis de réglage et déplacez le guide-tissu vers la gauche jusqu'à ce qu'il touche le bord de l'ourlet. Serrez bien les deux vis de réglage.

- (10) Guide-tissu
- (11) Vis de réglage
- (12) Bord de l'ourlet

- Push the hem smoother to the left to hold the hem with the tip of the smoother.

(13) Hem smoother

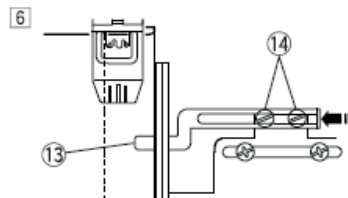

- Poussez le lisseur d'ourlet vers la gauche pour maintenir l'ourlet avec la pointe du lisseur.

(13) Lisseur d'ourlet

Note:

You do not need to loosen the two hinge screws. Sew on test fabric before sewing the actual garment.

(14) Hinge screws

Remarque :

Il n'est pas nécessaire de desserrer les deux vis à charnière. Cousez un échantillon avant de coudre le vêtement final.

(14) Vis à charnière

3. SEWING

1. Sew while guiding the raw edge along the guide step with your left hand.

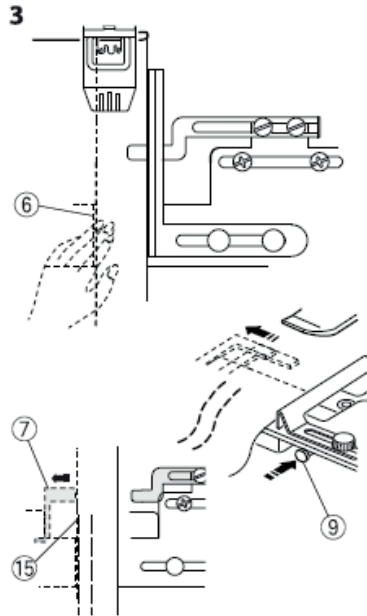

Note:

When sewing a hem of a tubular item such as a skirt, release the sliding guide by pushing the release button just before reaching the start of sewing.

(15) Start sewing position

3. COUTURE

1. Cousez tout en guidant le bord brut le long du pas du guide avec votre main gauche.

Remarque :

Lorsque vous cousez l'ourlet d'un article tubulaire tel qu'une jupe, relâchez le guide coulissant en appuyant sur le bouton de déverrouillage juste avant d'atteindre le début de la couture.

(15) Position de début de couture

SAUMFÜHRUNG COVERSTICH

Ref: 795-839-115

GUÍA DE DOBLADILLOS RECUBIERTOS

Ref: 795-839-115

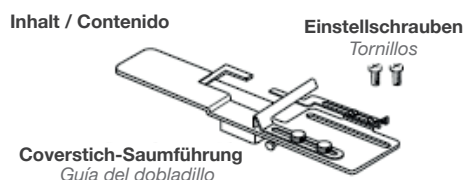

Diese Führung kann für 1,5 bis 4,5 cm (5/8" bis 1-3/4") breite Säume verwendet werden.

Warnung:

Schalten Sie den Netzschalter aus, wenn Sie die Führung befestigen.

1. VORBEREITUNG

Legen Sie den Saum auf die gewünschte Breite um und bügeln Sie ihn.

- (1) Saumbreite
- (2) Rechte Stoffseite

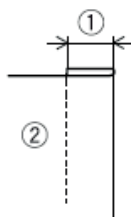

2. BEFESTIGUNG DER SAUMFÜHRUNG

1. Setzen Sie die Saumführung auf die Maschine und befestigen Sie sie mit den beiden Einstellschrauben an der Greiferabdeckung. Benutzen Sie die inneren Schraubenlöcher in der Greiferabdeckung

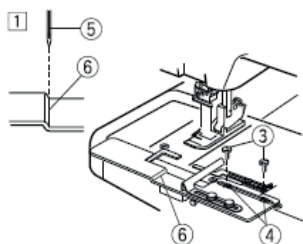

Hinweis:

Ziehen Sie die Einstellschrauben leicht an, damit Sie die Decksaumführung noch bewegen können.

- (3) Einstellschrauben
- (4) Schraubenlöcher

2. Einsetzen des Stoffes
Platzieren Sie den Stoff an der Führung und unter dem Nähfuß. Senken Sie die Nadel so ab, dass die linke Nadel die Schnittkante nicht erfasst. Senken Sie den Nähfuß ab.

- (5) Linke Nadel

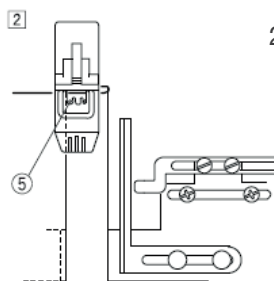

Esta guía puede utilizarse para dobladillos de 1,5 a 4,5 cm (de 5/8" a 1-3/4") de ancho.

Advertencia:

Apague el interruptor de alimentación al colocar esta guía.

1. PREPARACIÓN

Gire el dobladillo a la anchura deseada y planche.

- (1) Ancho del dobladillo
- (2) Lado derecho de la tela

2. MONTAJE DE LA GUÍA DEL DOBLADILLO DE COBERTURA

1. Coloque la guía del dobladillo de cobertura en la máquina y fíjela a la cubierta del áncora con los dos tornillos de ajuste. Use el par interno de orificios de los tornillos en la cubierta del áncora.

Nota:

Apriete ligeramente los tornillos de ajuste para que todavía pueda mover la guía del dobladillo de cobertura.

- (3) Tornillos de ajuste
- (4) Orificios de los tornillos

2. Colocación de la tela
Coloque la tela en la guía y debajo del prensatelas. Baje la aguja de modo que la aguja izquierda atrape el extremo sin forro. Baje el prensatelas.

- (5) Aguja izquierda

3. Verschieben Sie die Decksaumführung und richten Sie die Führungskante an der Schnittkante aus. Ziehen Sie dann die beiden Einstellschrauben fest.

(6) Führungskante

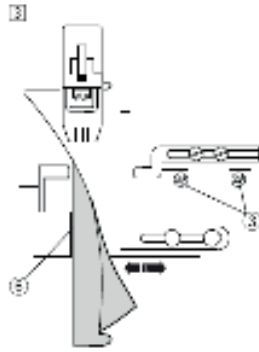

3. Deslice la guía del dobladillo de cobertura, alinee el paso de la guía con el extremo sin forro y, a continuación, apriete firmemente los dos tornillos de ajuste.

(6) Paso de la guía

4. Setzen Sie die Gleitführung in den Saum ein, indem Sie den Hebel wie unten abgebildet unter die Decksaumführung schieben.

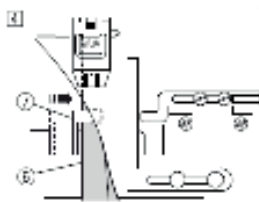

4. Inserte la guía deslizante en el dobladillo empujando la palanca debajo de la guía del dobladillo de cobertura como se muestra.

Hinweis:

Zur Lösung der Gleitführung, drücken Sie den Auslöseknopf unter der Decksaumführung.

- (6) Führungskante
(7) Gleitführung
(8) Hebel
(9) Auslöseknopf

Nota:

Para liberar la guía deslizante, presione el botón de liberación debajo de la guía del dobladillo de cobertura.

- (6) Paso de la guía
(7) Guía deslizante
(8) Palanca
(9) Botón de liberación

5. Lösen Sie die beiden Rändelschrauben und verschieben Sie die Stoffführung nach links, bis sie die Saumkante berührt. Ziehen Sie die beiden Rändelschrauben fest.

- (10) Stoffführung
(11) Rändelschrauben
(12) Saumkante

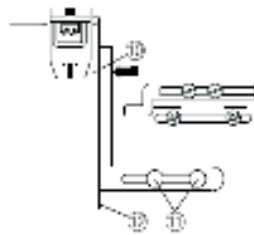

5. Afloje los dos tornillos y mueva la guía de la tela hacia la izquierda hasta que toque el extremo del dobladillo. Apriete firmemente los dos tornillos.

- (10) Guía de la tela
(11) Tornillos
(12) Extremo del dobladillo

6. Schieben Sie den Saumhalter nach links, um den Saum mit der Halterspitze zu halten.

(13) Saumhalter

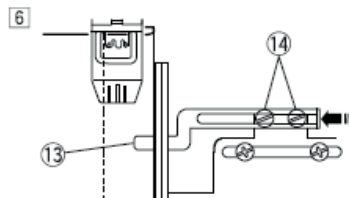

6. Empuje el alisador del dobladillo hacia la izquierda para sostener el dobladillo con la punta del alisador.

(13) Alisador de dobladillo

Hinweis:

Sie brauchen die beiden Einstellschrauben nicht zu lösen. Nähen Sie auf einem Teststoff, bevor Sie das eigentliche Kleidungsstück nähen.

(14) Einstellschrauben

Nota:

No es necesario aflojar los dos tornillos de la bisagra. Cosa en un retal antes de coser sobre la prenda real.

(14) Tornillos de la bisagra

3. NÄHEN

1. Nähen Sie, während Sie die Schnittkante mit der linken Hand entlang der Führungskante führen.

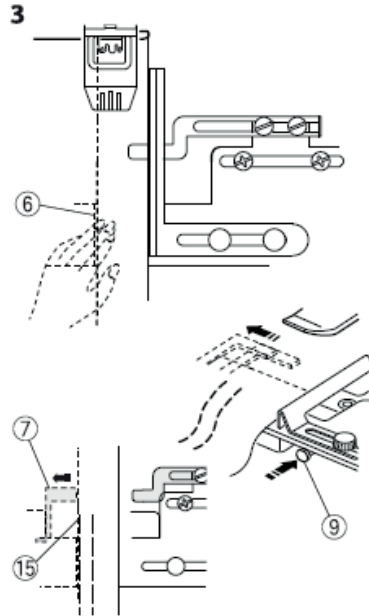

Hinweis:

Beim Nähen eines Saums eines röhrenförmigen Artikels, wie z. B. eines Rocks, lösen Sie die Gleitführung, indem Sie kurz vor Erreichen des Startpunkts den Auslöseknopf drücken.

(15) Start Nähposition

3. COSTURA

1. Cosa mientras guía el extremo sin forro a lo largo del paso de la guía con la mano izquierda.

Nota:

Cuando cosa un dobladillo de un artículo tubular, como por ejemplo una falda, suelte la guía deslizante pulsando el botón de liberación justo antes de llegar al inicio de la costura.

(15) Posición de inicio de la costura